

Niveaux: SM PC SVT

Matière: Physique

PROF: Zakaryae Chriki

Résumé N:6

Dipole RC



Dipôle RC : association série d'un conducteur ohmique de résistance R et d'un condensateur de capacité C

1. Condensateur :

Description.

Un condensateur est un dipôle constitué de deux armatures métalliques parallèles, placées à des potentiels différents et séparées par un isolant ou un diélectrique.

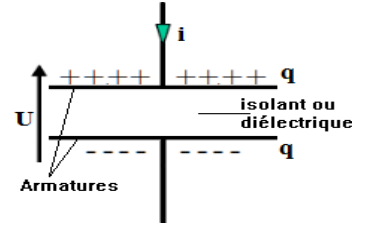

Relation charge-tension.

La charge d'un condensateur, notée q, est liée à la tension U par la relation :

q = C.U	Avec :	C : capacité du condensateur (F)
		q : charge du condensateur (C)
		U : tension (V)

Capacité d'un condensateur :

- Le coefficient de proportionnalité C est appelé capacité du condensateur.
- Son unité est le Farad (F)
- Autres unités du Farad

Millifarad 1mF=10 ⁻³ F	Microfarad 1µF=10 ⁻⁶ F	Nanofarad 1nF=10 ⁻⁹ F	Picofarad 1pF=10 ⁻¹² F
--------------------------------------	--------------------------------------	-------------------------------------	--------------------------------------

Expression de l'intensité.

Par définition, l'intensité du courant traversant un condensateur est la variation de la charge q au cours du temps.

En adoptant la convention réceptrice pour ce dipôle, on obtient :

Courant continu $I = \frac{Q}{\Delta t}$	Courant variable $i = \frac{dq}{dt}$ avec $q=C.U_c$ d'où $i = C. \frac{dU_c}{dt}$
---	---

2. Sens conventionnel du courant :

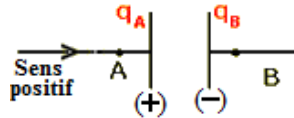

Le sens positif (Conventionnel) du courant est toujours vers l'armature positive.

3. Association des condensateurs :

Association en parallèle

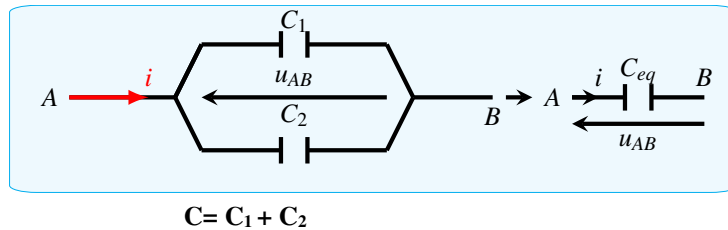

La capacité équivalente C du condensateur équivalent de l'association en parallèle de deux condensateurs est égale à la somme de leurs capacités C₁ et C₂.

NB :

La capacité équivalente C de plusieurs condensateurs de capacités C₁, C₂, C₃ ... C_n montés en parallèle, de capacité est la somme des capacités de chaque condensateur : $C = \sum C_i$

Intéret de l'association :

$C = C_1 + C_2$: L'intéret de l'association en parallèle des condensateurs est d'obtenir une capacité équivalente supérieure à la plus grande d'entre elles. $C > C_1$ et $C > C_2$

Association en série :

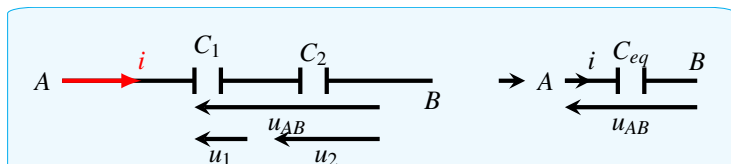

La capacité équivalente C du condensateur équivalent de l'association en série de deux condensateurs de capacités C₁ et C₂ est telle que

$$\frac{1}{C} = \frac{1}{C_1} + \frac{1}{C_2} \quad \text{et} \quad C = \frac{C_1 \cdot C_2}{C_1 + C_2}$$

NB :

La capacité équivalente C du condensateur équivalent de l'association en série des condensateurs de capacités C₁, C₂, C₃ ... C_n, montés en série, vérifie la relation : $\frac{1}{C} = \sum \frac{1}{C_i} = \frac{1}{C_1} + \frac{1}{C_2} + \frac{1}{C_3} + \dots + \frac{1}{C_n}$

Interet de l'association :

$C = \frac{C_1 \cdot C_2}{C_1 + C_2}$: L'intérêt de l'association en parallèle des condensateurs est d'obtenir une capacité équivalente inférieure à la plus petite d'entre elles. $C < C_1$ et $C < C_2$

4. Charge d'un condensateur :

Montage de la charge :

Interrupteur K sur la position (1)

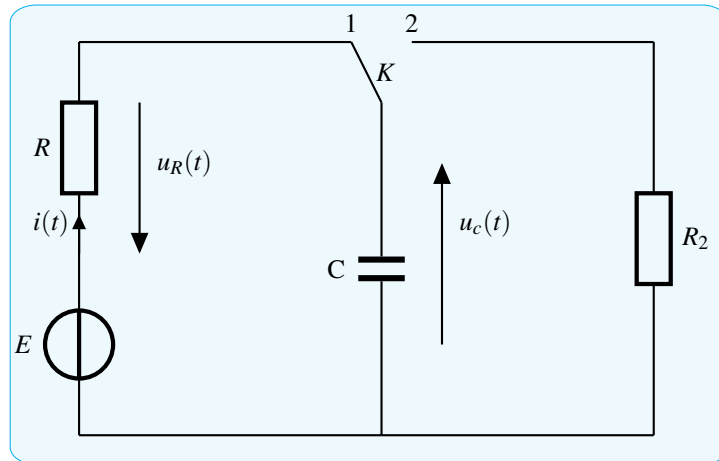

Equation différentielle :

En appliquant la loi d'additivité des tensions $U_R + U_C = E$ et les transitions $U_R = R \cdot i = R \cdot \frac{dq}{dt} = R \cdot C \cdot \frac{dU_C}{dt}$
 On aboutit à l'équation différentielle vérifiée par une variable donnée

Variable la tension du condensateur U_c : $U_c + R \cdot C \cdot \frac{dU_c}{dt} = E$

Variable la charge q : $\frac{q}{C} + R \cdot \frac{dq}{dt} = E$ Ou $q + R \cdot C \cdot \frac{dq}{dt} = E \cdot C$

Equation horaire :

On considère U_c(t) comme variable et la solution de l'équation différentielle $U_c(t) = A \cdot e^{-\frac{t}{\tau}} + B$

- Pour déterminer les constantes **A, B et τ**, on remplace la solution et sa dérivée première dans l'équation différentielle

$$U_c(t) = A \cdot e^{-\frac{t}{\tau}} + B \quad \text{et} \quad \frac{dU_c(t)}{dt} = A \cdot \left(-\frac{1}{\tau}\right) \cdot e^{-\frac{t}{\tau}} = -\frac{A}{\tau} \cdot e^{-\frac{t}{\tau}}$$

$$U_c + R \cdot C \cdot \frac{dU_c}{dt} = E : \text{équation différentielle vérifiée par } U_c$$

$$A \cdot e^{-\frac{t}{\tau}} + B + R \cdot C \cdot \left(-\frac{A}{\tau}\right) \cdot e^{-\frac{t}{\tau}} = E \quad \text{et} \quad A \cdot e^{-\frac{t}{\tau}} + B - R \cdot C \cdot A \cdot \frac{1}{\tau} \cdot e^{-\frac{t}{\tau}} = E$$

$$\text{donc} \quad A \cdot e^{-\frac{t}{\tau}} \left(1 - R \cdot C \cdot \frac{1}{\tau}\right) + B = E$$

Par Egalité de deux fonctions polynomiales, l'équation est exacte si : **B = E** et $(1 - R \cdot C \cdot \frac{1}{\tau}) = 0$ d'où **τ = R.C**

- Déterminer la constante **A** par les conditions initiales :

à t=0 la tension U_c(0)=0, on remplace dans l'équation horaire et on obtient : $U_c(t) = A \cdot e^{-\frac{t}{\tau}} + B$

$$0 = A \cdot e^0 + B = A + B, \quad A + B = 0 \quad \text{et} \quad A = -B = -E$$

Conclusion : A=-E, B=E et τ = R.C alors $U_c(t) = A \cdot e^{-\frac{t}{\tau}} + B = -E \cdot e^{-\frac{t}{\tau}} + E = E \cdot (1 - e^{-\frac{t}{\tau}})$

NB :

Souvent la solution est U_c(t) = A · (1 - e^{-t/τ}) dont la dérivée première est $\frac{dU_c(t)}{dt} = A \cdot \left(-\frac{1}{\tau}\right) \cdot e^{-\frac{t}{\tau}} = A \cdot \left(\frac{1}{\tau}\right) \cdot e^{-\frac{t}{\tau}} = \frac{A}{\tau} \cdot e^{-\frac{t}{\tau}}$

La représentation de $u_C = f(t)$:

Mathématiquement la courbe qui représente $u_C = f(t)$ est la suivante tel que à $t = 0$ on a $u_C(0) = 0$ et quand $t \rightarrow \infty$ on a $u_C = E$, pratiquement on considère $t > 5\tau$ on a $u_C(\infty) = E$

La courbe présente deux régime :

Un régime transitoire : la tension $u_C(t)$ varie au cours du temps .

Un régime stationnaire ou régime permanent où $u_C(t)$ reste constante et égale à E

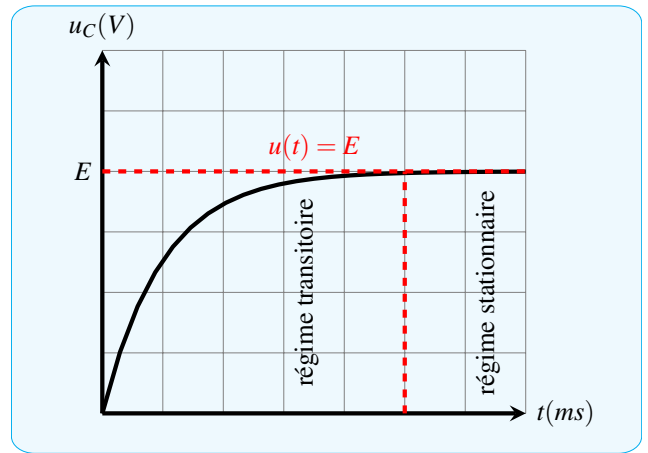

Dètermination de la constante du temps τ :

Première méthode :

On utilise la solution de l'équation différentielle :

$$u_C(t = \tau) = E(1 - e^{-1}) = 0,63E$$

τ est l'abscisse qui correspond à l'ordonnée $0,63E$

Deuxième méthode : utilisation de la tangente à la courbe à l'instant $t=0$.

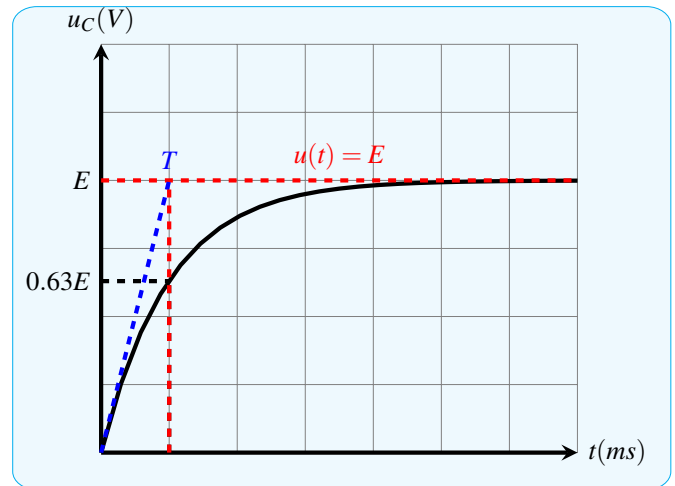

Unité de la constante du temps τ :

D'après l'équation des dimensions , on a $[\tau] = [R] \cdot [C]$

d'autre part $[R] = \frac{[U]}{[I]}$ et $[C] = \frac{[I]}{[U]} \cdot [t]$ donc $[\tau] = [t]$

La grandeur τ a une dimension temporelle , son unité dans SI est le seconde (s) .

Expression de l'intensité du courant de charge $i(t)$:

On sait que l'intensité du courant de charge : $i(t) = C \frac{du_C}{dt}$ tel que

$$\frac{du_C}{dt} = \frac{E}{R_1 C} e^{-t/\tau}$$

donc :

$$i(t) = \frac{CE}{R_1 C} \cdot e^{-t/\tau}$$

$$i(t) = \frac{E}{R_1} e^{-t/\tau}$$

tel que E/R_1 représente l'intensité de courant à l'instant $t = 0$ c'est à dire à $t = 0$ on a $u_C = 0$ donc $E = R_1 \cdot J_0$ i.e $J_0 = \frac{E}{R_1}$

$$i(t) = I_0 e^{-t/\tau}$$

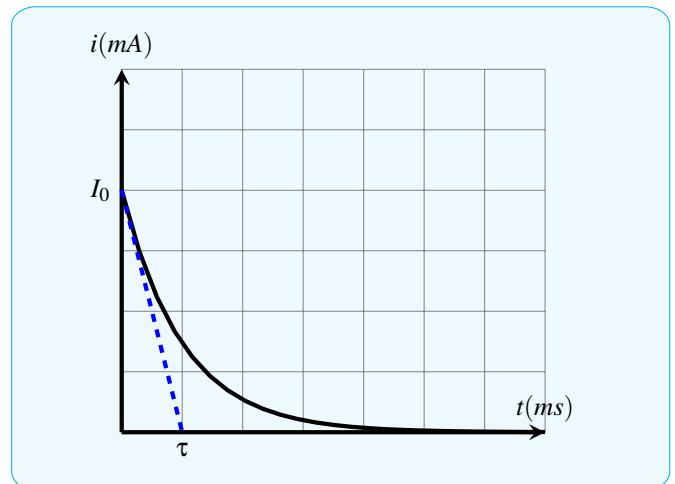

5. Décharge d'un condensateur :

Montage de la charge :

Interrupteur K sur la position (2)

Equation différentielle :

En appliquant la loi d'additivité des tensions $U_R + U_C = 0$ et les transitions

$$U_R = R \cdot i = R \cdot \frac{dq}{dt} = R \cdot C \cdot \frac{dU_C}{dt}$$

On aboutit à l'équation différentielle vérifié par une variable donnée

Variable U_C :

$$U_C + R \cdot C \cdot \frac{dU_C}{dt} = 0$$

Variable q :

$$\frac{q}{C} + R \cdot \frac{dq}{dt} = 0 \quad \text{Ou} \quad q + R \cdot C \cdot \frac{dq}{dt} = 0$$

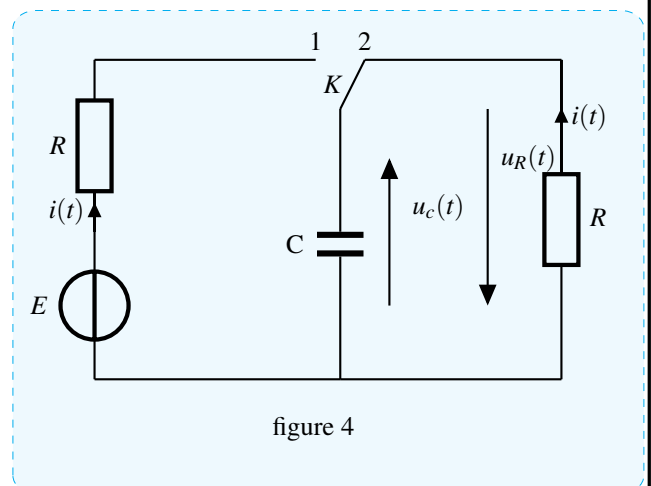

figure 4

Equation horaire :

On considère $U_c(t)$ comme variable et la solution de l'équation différentielle $Uc(t) = A \cdot e^{-\frac{t}{\tau}} + B$

- Pour déterminer les constantes **A, B et τ** , on remplace la solution et sa dérivée première dans l'équation différentielle

$$Uc(t) = A \cdot e^{-\frac{t}{\tau}} + B \text{ et } \frac{dUc(t)}{dt} = A \cdot \left(-\frac{1}{\tau}\right) \cdot e^{-\frac{t}{\tau}} = -\frac{A}{\tau} \cdot e^{-\frac{t}{\tau}} \quad U_c + R \cdot C \cdot \frac{dU_c}{dt} = 0 : \text{équation différentielle vérifiée par } U_c$$

$$A \cdot e^{-\frac{t}{\tau}} + B + R \cdot C \cdot \left(-\frac{A}{\tau} \cdot e^{-\frac{t}{\tau}}\right) = 0 \quad \text{et} \quad A \cdot e^{-\frac{t}{\tau}} + B - R \cdot C \cdot A \cdot \frac{1}{\tau} \cdot e^{-\frac{t}{\tau}} = 0 \text{ donc } \mathbf{A \cdot e^{-\frac{t}{\tau}} \left(1 - R \cdot C \cdot \frac{1}{\tau}\right) + B = 0}$$

Par Egalité de deux fonctions polynomiales, l'équation est exacte si : **$B = 0$** et **$(1 - R \cdot C \cdot \frac{1}{\tau}) = 0$** d'où **$\tau = R \cdot C$**

- Déterminer la constante **A** par les conditions initiales :

à $t=0$ la tension $U_c(0) = E$, on remplace dans l'équation horaire et on obtient : **$Uc(t) = A \cdot e^{-\frac{t}{\tau}} + B$**

$$E = A \cdot e^0 + B = A + B, E = A + B \text{ et } A = E \text{ vu que } B = 0$$

Conclusion : $A = E, B = 0$ et $\tau = R \cdot C$ alors **$Uc(t) = A \cdot e^{-\frac{t}{\tau}} + B = E \cdot e^{-\frac{t}{\tau}} + 0 = E \cdot e^{-\frac{t}{\tau}}$**

La représentation de $u_c = f(t)$:

Mathématiquement la courbe qui représente $u_c = f(t)$ est la suivante tel que à $t = 0$ on a $u_c(0) = E$ et quand $t \rightarrow \infty$ on a $u_c = 0$, pratiquement on considère $t > 5\tau$ on a $u_c(\infty) = 0$

Dètermination de la constante du temps τ :

Première méthode :

On utilise la solution de l'équation $u_c(V)$ différentielle :

$$u_c(t = \tau) = E e^{-1} = 0,37E$$

Deuxième méthode : utilisation de la tangente à la courbe à l'instant $t=0$. On a :

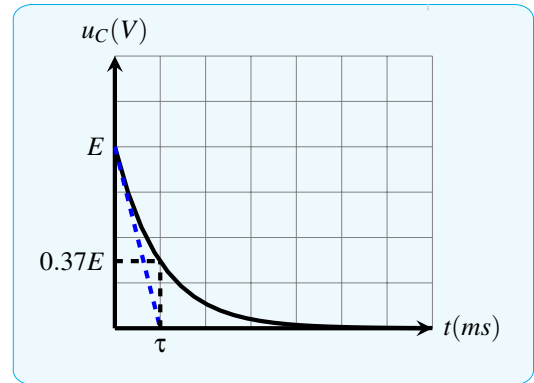

Expression de l'intensité du courant de charge $i(t)$:

$$\text{On a } u_c(t) = E e^{-t/\tau}$$

d'après la loi d'additivité des tensions : $u_R = -u_c(t)$ i.e. : $u_R(t) = -E e^{-t/\tau}$ et puisque $u_R = Ri(t)$ c'est à dire $i(t) = -\frac{E}{R} e^{-t/\tau}$

5. Energie électrique stockée dans un condensateur.

L'énergie électrique stockée par un condensateur est :

$$\mathcal{E}_e = \frac{1}{2} C \cdot u_c^2 = \frac{1}{2} \cdot \frac{q^2}{C}$$

E_e s'exprime en joule (J) avec C en farad (F), u_c en volt (V) et q en coulomb (C).

6. L'influence de τ sur la durée de la décharge

f. l'influence de τ sur la durée de la décharge

On suppose que $\tau_1 > \tau_2$, on obtient la représentation graphique suivante : Quelle est l'influence de τ sur la décharge du condensateur dans le dipôle RC

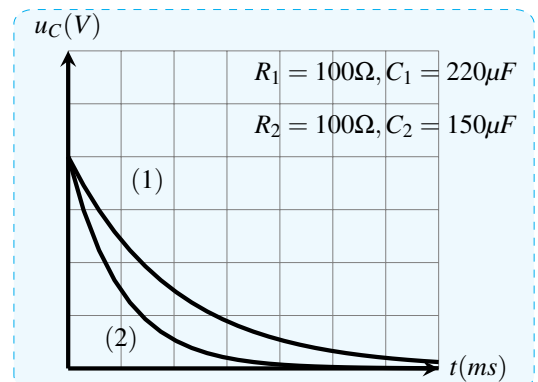

NB :

- $\tau = R \cdot C$: Constante de temps et est homogène à un temps
- Conditions initiales (à $t=0$) :

Charge d'un condensateur : **$U_c(0) = 0$, $q(0) = 0$, $I(0) = I_0 = \frac{E}{R}$**

Décharge d'un condensateur : **$U_c(0) = E$, $q(0) = C \cdot E$, $I(0) = -I_0 = -\frac{E}{R}$**